





Date :		No de commande :	
Nom du client :		Prénom du client :	
Nom de l'intervenant :			
Établissement :			
Adresse :			
Téléphone :		Télécopieur :	
Adresse courriel :			
<input type="checkbox"/>	Confirmation par courriel	Oui <input type="checkbox"/>	Non <input type="checkbox"/>
<input type="checkbox"/>	Recevoir l'infolettre Physipro	Oui <input type="checkbox"/>	Non <input type="checkbox"/>

*** OPTIONS SANS FRAIS**
 LES OPTIONS RÉFÉRENCÉES PAR
 LES ASTÉRISQUES ROUGES SERONT
 INCLUSES SANS FRAIS SI COMMANDÉES
 EN MÊME TEMPS QUE LE DOSSIER.
 (VALIDES SEULEMENT POUR LES
 SERVICES D'AIDES TECHNIQUES)

	Spécification de prix
	Spécification technique

AXIS STANDARD - DOSSIER À TENSION RÉGLABLE

- Axis Standard (D5224-...) 301\$:** Inclus le système de courroie, une housse standard et le rabat avec pochette.
- Housse standard additionnelle ou de remplacement (DAP5224-...) 90\$:** Housse en tissu respirant et extensible (Triptex U).
- Housse d'incontinence (PD50715) 60\$:** Enveloppe transparente avec fermeture à velcro.

DIMENSIONS

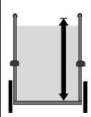
⚠ DIMENSION (21" ET PLUS) : Surcharge payable de 60\$ pour une largeur et/ou une hauteur de plus de 20". (D5208)			
LARGEUR (10" à 24")		HAUTEUR (10" à 24") - Ajustement en hauteur ± 1".	
Mesure prise à l'extérieure des montants de dossier.		Mesure prise à partir du dessous des poignées jusqu'aux longerons de siège.	
	<input type="checkbox"/> 10" <input type="checkbox"/> 11" <input type="checkbox"/> 12" <input type="checkbox"/> 13" <input type="checkbox"/> 14" <input type="checkbox"/> 15" <input type="checkbox"/> 16" <input type="checkbox"/> 17" <input type="checkbox"/> 18" <input type="checkbox"/> 19" <input type="checkbox"/> 20" <input type="checkbox"/> 21" ▲ <input type="checkbox"/> 22" ▲ <input type="checkbox"/> 23" ▲ <input type="checkbox"/> 24" ▲		<input type="checkbox"/> 10"(10"-11") <input type="checkbox"/> 12"(12"-13") <input type="checkbox"/> 14"(14"-15") <input type="checkbox"/> 16"(16"-17") <input type="checkbox"/> 18"(18"-19") <input type="checkbox"/> 20"(20"-21") <input type="checkbox"/> 22"(22"-23") ▲ <input type="checkbox"/> 24"(24"-25") ▲

COUSSIN DE DOSSIER

Coussin standard (DM5224-...) S/F : Le coussin est fabriqué en uréthane 1" (couche inférieure) et viscosse ½" (couche finition).

Coussin non-standard
 Épaisseur maximale : 2"

Indiquez l'ordre de fabrication dans les cases de mousses sélectionnées.

Couches	
A	Inférieure
B	Centrale ou finition
C	Finition



ORDRE	CHOIX DE MOUSSE	PRIX	Notes :
	E.V.A. (mousse de construction) ¼" (VR9085-VNC)	23 \$ *	
	Uréthane ½" (VR10341)	23 \$ *	
	Uréthane 1" (VR10077)	27 \$ *	
	Viscosse ½" (VR10342)	27 \$ *	
	Viscosse 1" (VR10073)	36 \$ *	
	Latex 1" (VR10085C)	43 \$	
	Mousse mémoire souple ½" (VR10343)	29 \$	
	Mousse mémoire souple 1" (VR10344)	40 \$	

ÉLÉMENTS DE FORME

🔧 FIXATION STRATIFIÉ ET À VELCRO : Les éléments sont fixés sur la mousse à l'intérieur de la housse du dossier.

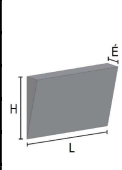
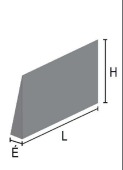
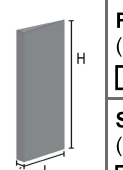
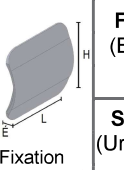
BISEAU THORACIQUE	BISEAU LOMBAIRE	BISEAU DORSO-LOMBAIRE	BUTÉE SACRO-LOMBAIRE
 <input type="checkbox"/> Ferme (D3380-...) (E.V.A.) 24\$ * <input type="checkbox"/> Souple (D3385-...) (Uréthane) 21\$ *	 <input type="checkbox"/> Ferme (D3400-...) (E.V.A.) 24\$ * <input type="checkbox"/> Souple (D3405-...) (Uréthane) 21\$ *	 <input type="checkbox"/> Ferme (D3390-...) (E.V.A.) <input type="checkbox"/> G <input type="checkbox"/> D 24\$ ch. * <input type="checkbox"/> Souple (D3395-...) (Uréthane) <input type="checkbox"/> G <input type="checkbox"/> D 21\$ ch. *	 <input type="checkbox"/> Ferme (E.V.A.) 35 \$ * <input type="checkbox"/> Souple (Uréthane) 24 \$ *
Épaisseur : <input type="checkbox"/> 1" <input type="checkbox"/> 1½" <input type="checkbox"/> 2" L : _____ " H : _____ "	Épaisseur : <input type="checkbox"/> 1" <input type="checkbox"/> 1½" <input type="checkbox"/> 2" L : _____ " H : _____ "	Épaisseur : <input type="checkbox"/> 1" <input type="checkbox"/> 1½" <input type="checkbox"/> 2" L : _____ " H : _____ "	TABLEAU DES FORMATS Format #1 L : 9½" É : 1" H : 10" Format #2 L : 9½" É : 1½" H : 11" Format #3 L : 9½" É : 2" H : 12"
Fixation 🧰 : <input type="checkbox"/> Stratifié <input type="checkbox"/> Velcro	Fixation 🧰 : <input type="checkbox"/> Stratifié <input type="checkbox"/> Velcro	Fixation 🧰 : <input type="checkbox"/> Stratifié <input type="checkbox"/> Velcro	

Notes :

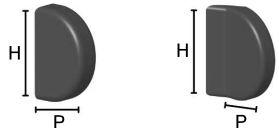
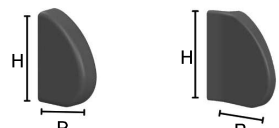
APPUIIS-THORACIQUES											
COMPOSITION DES APPUIIS-THORACIQUES : Les coussins d'appuis-thoraciques sont fabriqués en mousse mémoire et livrés avec une housse en néoprène.											
INSTALLATION : Tous les ancrages de Physipro s'installent sur les montants de dossier ayant un diamètre de ¾" jusqu'à 1".											
LARGEUR MINIMALE entre les appuis-thoraciques											
Réglable : Largeur du fauteuil - 5"			Rabattable et réglable : Largeur du fauteuil - 5"				À deux pivots : Largeur du fauteuil - 8"				
CHOIX DE COUSSIN D'APPUI-THORACIQUE											
COUSSIN D'APPUI-THORACIQUE		FORMATS STANDARDS 44 \$ ch.							PERSONNALISATION 74 \$ ch.		
 <input type="checkbox"/> Rectiligne <input type="checkbox"/> Profilé		Pédiatrique 4" x 4"	Mini 6" x 4½"	Petit 7" x 4½"	Moyen #1 8" x 4½"	Moyen #2 8" x 5½"	Grand #1 10" x 4½"	Grand #2 10" x 5½"	Gauche	Droit	
		<input type="checkbox"/> G <input type="checkbox"/> D	<input type="checkbox"/> G <input type="checkbox"/> D	<input type="checkbox"/> G <input type="checkbox"/> D	<input type="checkbox"/> G <input type="checkbox"/> D	<input type="checkbox"/> G <input type="checkbox"/> D	<input type="checkbox"/> G <input type="checkbox"/> D	<input type="checkbox"/> G <input type="checkbox"/> D	H: _____"	H: _____"	
		<input type="checkbox"/> G <input type="checkbox"/> D	<input type="checkbox"/> G <input type="checkbox"/> D	<input type="checkbox"/> G <input type="checkbox"/> D	<input type="checkbox"/> G <input type="checkbox"/> D	<input type="checkbox"/> G <input type="checkbox"/> D	<input type="checkbox"/> G <input type="checkbox"/> D	<input type="checkbox"/> G <input type="checkbox"/> D	P: _____"	P: _____"	
Rectiligne		Code	DV001...	DV002...	DV003...	DV004...	DV005...	DV006...	DV007...	DVTG	DVTD
Profilé		Code	DVP01...	DVP02...	DVP03...	DVP04...	DVP05...	DVP06...	DVP07...	DVPTG	DVPTD
COUSSIN D'APPUI-THORACIQUE		FORMATS STANDARDS 44 \$ ch.					CHOIX D'ANCRAGES				
 <input type="checkbox"/> À dégagement - Rectiligne <input type="checkbox"/> À dégagement - Profilé		Petit 7" x 5"	Moyen #1 8" x 5"	Moyen #2 8" x 6"	Grand #1 10" x 5"	Grand #2 10" x 6"	Réglable ⚡ 76 \$ ch.	Rabattable et réglable ⚡ 196 \$ ch.	À deux pivots ⚡ 76 \$ ch.		
		<input type="checkbox"/> G <input type="checkbox"/> D	<input type="checkbox"/> G <input type="checkbox"/> D	<input type="checkbox"/> G <input type="checkbox"/> D	<input type="checkbox"/> G <input type="checkbox"/> D	<input type="checkbox"/> G <input type="checkbox"/> D	<input type="checkbox"/> G <input type="checkbox"/> D	<input type="checkbox"/> G <input type="checkbox"/> D	<input type="checkbox"/> G <input type="checkbox"/> D	<input type="checkbox"/> G <input type="checkbox"/> D	
À dégagement - Rectiligne		Code	DVG006...	DVG008...	DVG009...	DVG010...	DVG011...				
À dégagement - Profilé		Code	DVGP006...	DVGP008...	DVGP009...	DVGP010...	DVGP011...				
								D3845	D5575...	DVM...	

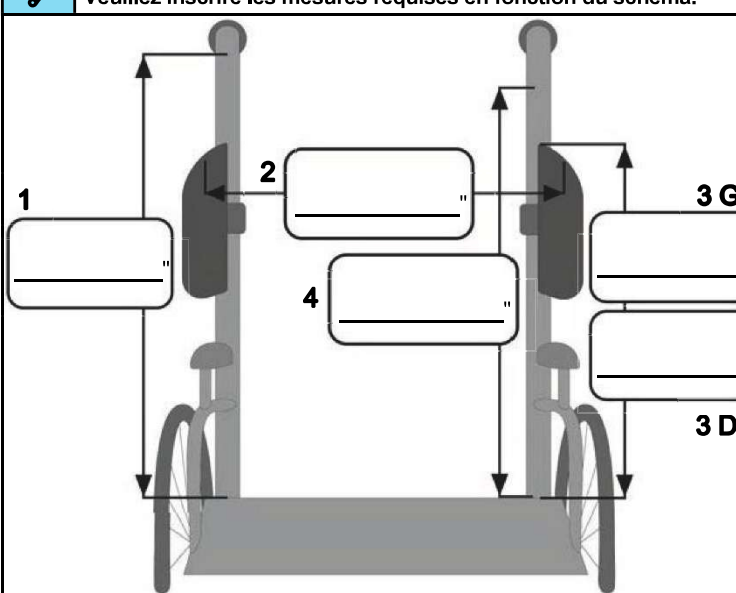
INSTALLATION DES APPUIIS-THORACIQUES EN USINE SUR FMA ET BPO COMMANDÉ SIMULTANÉMENT CHEZ PHYSIPRO	
MESURES REQUISES	
1	Hauteur des montants de dossier mesurée à partir des longerons de siège jusqu'au début de la courbure des montants de dossier.
2	Distance interne entre les deux appuis-thoraciques.
3	Hauteur des appuis-thoraciques à partir du longeron ou de la plaque de siège. Gauche (3 G) et Droite (3 D)
4	Hauteur d'installation du dossier à partir de la plaque de siège.
	
<input type="checkbox"/> Veuillez inscrire les mesures requises en fonction du schéma.	
<input type="checkbox"/> Installer les courroies du dossier autour des montants de dossier.	

CE QUE VOUS DÉSIREZ NE SE TROUVE PAS SUR CE DEVIS ?	
Décrivez-nous votre besoin ci-dessous. Notre service à la clientèle évaluer votre demande et vous remettra une soumission détaillée.	
NOTES :	